



FLV 1645 AV

**16" AYAKLI
VANTİLATÖR**

**Kullanma
Kılavuzu**

Lütfen önce bu kılavuzu okuyun!



Değerli Müşterimiz,

Flavel ürününü tercih ettiğiniz için teşekkür ederiz. Yüksek kalite ve teknoloji ile üretilmiş olan ürününüzün size en iyi verimi sunmasını istiyoruz. Bunun için, bu kılavuzun tamamını ve verilen diğer belgeleri ürünü kullanmadan önce dikkatle okuyun ve bir başvuru kaynağı olarak saklayın. Ürünü başka birisine verirsiniz, kullanma kılavuzunu da birlikte verin. Kullanma kılavuzunda belirtilen tüm bilgi ve uyarıları dikkate alarak talimatlara uyun.

Bu kullanma kılavuzunun başka modeller için de geçerli olabileceğini unutmayın. Modeller arasındaki farklar kılavuzda açık bir şekilde belirtilmiştir.

Semboller ve açıklamaları

Kullanma kılavuzunda şu semboller yer almaktadır:

	Önemli bilgiler veya kullanımla ilgili faydalı ipuçları.
	Can ve mal açısından tehlikeli durumlara karşı uyarı.
	Elektrik çarpmasına karşı uyarı.
	Yangın tehlikesine karşı uyarı.
	Sıcak yüzeylere karşı uyarı.



Bu ürün, çevreye saygılı modern tesislerde doğaya zarar vermeden üretilmiştir.

AEEE Yönetmeliğine uygundur.



PCB içermez.

1 Önemli güvenlik ve çevre talimatları 4-5

- 1.1 Genel güvenlik 4
- 1.2 AEEE yönetmeliğine uyum ve atık ürünün elden çıkarılması 5
- 1.3 Atık piller 5
- 1.4 Ambalaj bilgisi 5

2 Vantilatörünüz 6

- 2.1 Görünüm 6
- 2.2 Teknik Özellikler 6

3 Kurulum 7

- 3.1 Taban ve kolon ünitesinin montajı. 7
- 3.2 Koruyucu ızgara ve pervane grubu 7

4 Kullanım 8-10

- 4.1 Uzaktan kumanda 8
- 4.2 Uzaktan kumandanın kullanımı. 10
- 4.3 Piller 10

5 Temizlik ve bakım 11

- 5.1 Temizlik 11
- 5.2 Taşıma ve nakliye 11

6 Tüketici Hizmetleri 12

1 Önemli güvenlik ve çevre talimatları

Bu bölümde, yaralanma ya da maddi hasar tehlikelerini önlemeye yardımcı olacak güvenlik talimatları yer almaktadır.

Bu talimatlara uyulmaması halinde her türlü garanti geçersiz hale gelir.

1.1 Genel güvenlik

- Bu cihaz, uluslararası güvenlik standartlarına uygundur.
- Bu cihaz, cihazın güvenli bir şekilde kullanımıyla ilgili olarak gözetim altında tutulmaları veya kendilerine talimat verilmesi ve cihazın kullanımıyla ilgili tehlikeleri anlamaları koşuluyla 8 yaş ve üzeri çocuklar ile kısıtlı fiziksel, duyuşsal veya zihinsel kapasiteye sahip olan ya da bilgi ve deneyimi olmayan kişilerce kullanılabilir. Çocuklar cihazla oynamamalıdır. Temizlik ve kullanıcı bakım işlemleri, gözetimsiz çocuklar tarafından yapılmamalıdır.
- Cihaz, çocukların ve sınırlı fiziksel, duyuşsal ya da zihinsel kapasiteye sahip insanların yakınında kullanıldığında çok dikkatli olun.
- Kullanımda olduđu zaman cihazın yanından ayrılmayın.
- Cihazın koruyucu ızgarasını çıkarmadan önce kapatın ve fişini prizden çekin.

- Elektrik kablosu hasar görmüşse, elektrik çarpması riskini önlemek için üretici, yetkili servis merkezi veya benzer bir yetkili kişi tarafından değiştirilmelidir.
- Cihaz çalışırken ızgaranın içine hiçbir şey sokmayın.
- Cihazın yerini değiştirirken fişini prizden çekin.
- Cihazın ızgarasını temizlemeden önce fişini prizden çekin ve temizlik sonrasında tamamen kurutun.
- Cihazı sabit ve düz bir yüzeyde kullanın ve muhafaza edin.
- Cihazı dış mekanlarda veya banyoda kullanmayın.
- Cihazı pencere yakınında kullanmayın. Cihazın yağmura maruz kalması, elektrik çarpması riskini meydana getirebilir.
- Ambalaj malzemelerini saklıyorsanız çocukların ulaşamayacağı bir yerde muhafaza edin.

1 Önemli güvenlik ve çevre talimatları

1.2 AEEE yönetmeliğine uyum ve atık ürünün elden çıkarılması



Bu ürün, T.C. Çevre ve Şehircilik Bakanlığı tarafından yayımlanan “Atık Elektrikli ve Elektronik Eşyaların Kontrolü Yönetmeliği”nde belirtilen zararlı ve yasaklı maddeleri içermez. AEEE

Yönetmeliğine uygundur. Bu ürün, geri dönüşümlü ve tekrar kullanılabilir nitelikteki yüksek kaliteli parça ve malzemelerden üretilmiştir. Bu nedenle, ürünü, hizmet ömrünün sonunda evsel veya diğer atıklarla birlikte atmayın. Elektrikli ve elektronik cihazların geri dönüşümü için bir toplama noktasına götürün. Bu toplama noktalarını bölgenizdeki yerel yönetime sorun. Kullanılmış ürünleri geri kazanıma vererek çevrenin ve doğalkaynakların korunmasına yardımcı olun.

1.3 Atık piller



Bitmiş pilleri, yerel kanun ve yönetmeliklere uygun şekilde atılmasını sağlayın. Pil ve ambalajın üzerindeki sembol, ürünle birlikte teslim edilen pilin evsel atık olarak değerlendirilmemesi

gerektiğini belirtmektedir. Bazı yerlerde sembol, kimyasal bir sembol ile birleştirilerek kullanılmış olabilir. Piller % 0,0005'den fazla civa veya % 0,004'den fazla kurşun içeriyorsa, civa için Hg, kurşun için Pb kimyasal sembolü işaretin altına eklenir. Pillerin doğru şekilde atılmasını sağlayarak, pillerin uygun olmayan şekilde atılması neticesinde çevre ve insan sağlığında meydana gelebilecek potansiyel zararların engellenmesine katkıda bulunmuş olacaksınız.

1.4 Ambalaj bilgisi



Ürünün ambalajı, Ulusal Mevzuatımız gereği geri dönüştürülebilir malzemelerden üretilmiştir. Ambalaj atığını evsel veya diğer atıklarla birlikte atmayın, yerel

otoritenin belirttiği ambalaj toplama noktalarına atın.

2 Vantilatörünüz

2.1 Görünüm

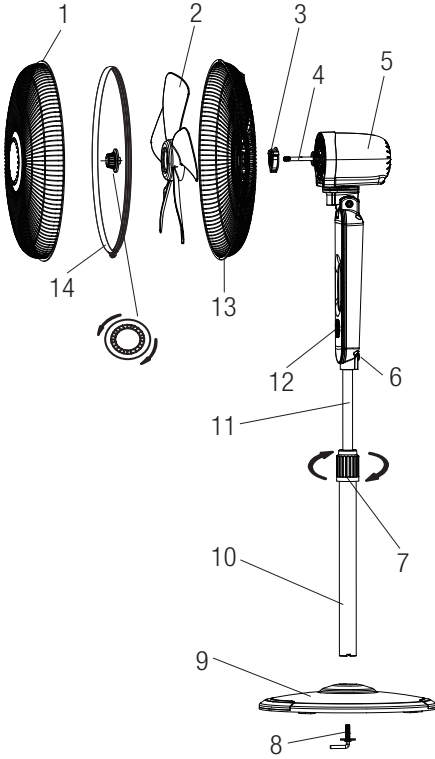

1. Ön Parmaklık
2. Pervane Kanadı
3. Plastik somun
4. Motor shaftı
5. Motor Yuvası
6. Parmak Vida
7. Yükseklik ayarlama halkası
8. Şekil civatası
9. Şasi
10. Uzatma Direği
11. İç Direk
12. Dokunmatik tuş
13. Arka Parmaklık
14. Halka Segman

2.2 Teknik Özellikler

Volt	: 220-240V
Frekans	: 50Hz
Güç	: 60W
Ses Seviyesi	: ≤60 dB

Tablo 1: Bilgi Gerekleri

Açıklama	Sembol	Değer	Birim
Maksimum fan akış hızı	F	55	m3/min
*Fan güç girişi	P	55	W
Servis değeri	SV	1	(m3/min)/W
Bekleme/kapalı konumda enerji tüketimi	PsB	0,3	W
Fan sesi güç düzeyi	LwA	58	dB(A)
Maksimum hava hızı	c	3	metre/saniye
Servis değeri için ölçüm standardı		IEC 60879:1986+ (corr. 1992)	
Daha fazla bilgi için İletişim Detayları : Arçelik A.Ş. Genel Müdürlük Karaağaç Caddesi No: 2-6 Sütülcü 34445 İstanbul			

Ürünün üzerinde bulunan işaretlemelerde veya ürünle birlikte verilen diğer basılı dökümanlarda beyan edilen değerler, ilgili standartlara göre laboratuvar ortamında elde edilen değerlerdir. Bu değerler, ürünün kullanım ve ortam şartlarına göre değişebilir.

3 Kurulum

3.1 Taban ve kolon ünitesinin montajı

1. Uzatma borusundaki plastik somunu gevşetin (Şekil 1).

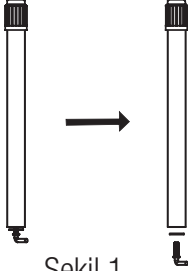

Şekil 1

2. Uzatma borusunu tabanın içine sokun ve plastik somunu sıkıştırın (Şekil 2).

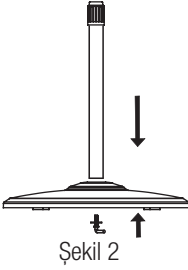

Şekil 2

3. Uzatma borusundaki yükseklik ayar halkasını gevşetin ve iç boruyu istenilen yüksekliğe getirin.



İç boruyu bulamazsanız, uzatma borusunun içine kaymıştır. Uzatma borusunun içinden çekip çıkarabilirsiniz (Şekil 3).

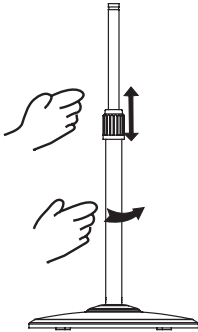

Şekil 3

4. Üst üniteyi uzatma borusuna takmak için üst ünitenin alt tarafındaki ayar vidasını gevşetin. Üst üniteyi uzatma borusunun üzerine yerleştirin ve ayar vidasını iç boru üzerindeki yuva ile hizalayarak sıkıştırın (Şekil 4).

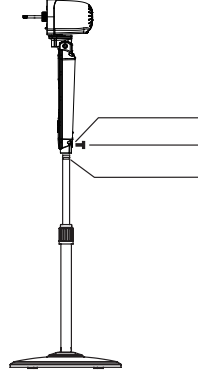

Şekil 4



UYARI: Motor bölümünü uzatma borusu üzerine takmadan önce yükseklik ayar halkasının tamamen sabitlenmesi gerekir.

3.2 Koruyucu ızgara ve pervane grubu

1. Göbeği saat yönünde çevirerek (veya göbeği torbasından çıkararak), plastik somunu ise saat yönünün aksi yönde çevirerek her ikisini de çıkarın. Arka koruyucu ızgarayı motora takın ve plastik somunu tekrar sıkıştırın (Şekil 5).

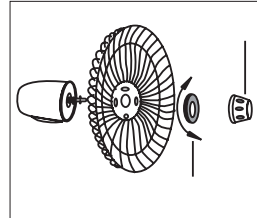

3 Kurulum

2. Mil üzerindeki PVC korumalıyı çıkarıp atın. Pervaneyi mil üzerine geçirin ve rotor mili piminin pervane yuvası içine iyice oturduğundan emin olun. Pervaneyi sıkıştırmak için göbeği saat yönünün aksi istikametinde çevirin (Şekil 6).

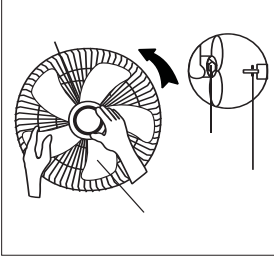

3. Ön ve arka koruyucu ızgaraları kenet kasmağı ile birleştirin, sonra vantilatör ızgarası kilitleme vidasını ve somununu sıkıştırın (Şekil 7).

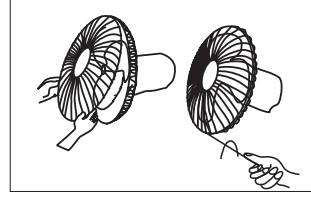

4 Kullanım

4.1 Uzaktan Kumanda

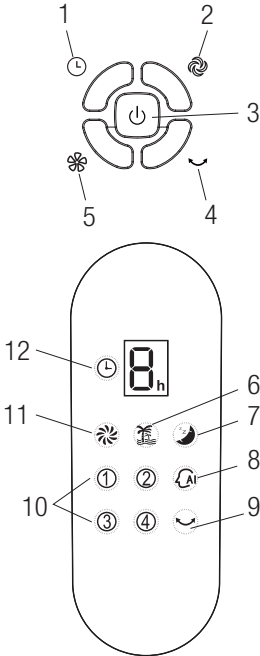

1. Zamanlayıcı tuşu
2. Esinti modu tuşu
3. Açma/Kapama tuşu
4. Salınım tuşu
5. Esinti hızı tuşu
6. Doğal esinti
7. Uyku esintisi
8. Akıllı esinti
9. Salınım
10. Hız ayar tuşları
11. Normal esinti
12. Zamanlayıcı (8 saat)

Açma / Kapama tuşu

Bu tuş vantilatörü açmak için kullanılır. Vantilatör orta seviyede çalışmaya başlayacaktır. 2 saniye sonra otomatik olarak bir düşük seviyeye geçer. Vantilatörü kapatmak istiyorsanız bu tuşa bir kez daha basmanız gerekir.

Esinti Hızı Tuşu

Vantilatör çalışmaya başladığında, bu tuşa bastığınız takdirde esinti hızı "1-2-3-4" sıralaması ile değişir.

Esinti Modu Tuşu

Bu tuşun amacı hava beslemesi modu seçimi yapmaktır ve bu tuşa tekrar tekrar basıldığı takdirde, esinti türü periyodik olarak "Normal esinti - Doğal esinti - Uyku esintisi - Akıllı esinti" olarak değişir. Ekranda bulunan ilgili gösterge o andaki vantilatör modunu görüntüler. Söz konusu bu dört esinti modunda aşağıdaki özellikler mevcuttur:

Normal esinti: Vantilatör, esinti hızı tuşu ile belirlenen esinti hızı seviyesine göre sürekli olarak esinti üfleyecektir. Altı adet hız değeri mevcuttur.

Doğal esinti: Önceden ayarlanan programa göre vantilatör doğal esinti benzeri bir rüzgar üfler ve kullanıcıların zinde ve doğal hissetmeleri için esinti hızı programa göre değişir. Üç adet hız değeri mevcuttur.

Uyku esintisi: Önceden ayarlanan programa göre vantilatör üç adet esinti hızıyla doğal esinti benzeri bir rüzgar üfler. Bu esinti hafif ve yumuşaktır.

Akıllı esinti: Bu mod seçiliyken mevcut vantilatör (fan) hızına ve oda sıcaklığına bağlı olarak, oda sıcaklığı 0,5 C yükselirse veya düşerse, maksimum veya minimum vantilatör hızına ulaşılan kadar vantilatör hızı otomatik olarak artabilir veya azalabilir.

Oda sıcaklığı 20 C altına düştüğü zaman vantilatör çalışmayı durdurur ve ekran bölümündeki "Smart" (Akıllı) simgesi yanıp söner. Oda sıcaklığı 20 C veya üzeri olduğunda ise vantilatör çalışmaya otomatik olarak devam eder.



UYARI: Bu cihazda sizin konforunuz için tasarlanmış bazı özellikler mevcuttur. Bunlar arıza değildir.

OSC (Salınım) tuşu

Vantilatörün sağa ve sola salınım yapması için bu tuşa basın; karşılık gelen gösterim kontrol panelinde görüntülenir. Vantilatör istenen konumdayken salınım yapmasını durdurmak için bu tuşa tekrar basın.

-Zamanlayıcı tuşu

Vantilatörün "1-2-4-8" sırasında seçilen saat(ler) boyunca çalıştıktan sonra otomatik olarak kapanması için bu tuşa arka arkaya basın. Vantilatörün sürekli olarak çalışmasını istiyorsanız bu tuşa basmayın.

Zamanlayıcı ayarlandıktan sonra, zamanlayıcı ekranında "8-4-2-1" sırasıyla vantilatörün kaç saat sonra kapanacağı görüntülenir. Örneğin zamanlayıcıyı sekiz saat boyunca çalışması için ayarladıysanız, bir saat sonra ekranda halen "8h" yazısı görüntülenir; ancak dört saat geçtikten sonra, ekranda "4h" yazısı görüntülenir.



UYARI: Ventilatörünüzde bir Dokunmatik Emniyet Durdurma Sensörü bulunmaktadır. Bu özellik çocukları korumak amacıyla tasarlanmıştır. Ventilatör durduğunda, muhafazaya dokunulmuş demektir. Bu, ünitenin bir koruma özelliğidir; bir arıza değildir.

4.2 Uzaktan kumandanın kullanımı

Kumanda üzerinde bulunan Güç (⏻), Esinti Hızı (⚙️), Esinti MODU (⚙️), SALINIM (↺), ve ZAMANLAYICI (⌚) gibi tuşlar, ünite üzerindeki karşılık gelen tuşlarla aynı işlevlere sahiptir.

1. Kumandayı kontrol paneline doğru tutun ve istediğiniz tuşa basın.
2. Uzaktan kumandanın önünde bulunan vericiyi alıcı penceresiyle hizaladığınızdan emin olun.
3. Kontrol panelinin doğrudan güneş ışığı almasını önleyin. Aksi takdirde uzaktan kumandanın düzgün çalışması önlenabilir.

4.3 Piller

1. Uzaktan kumandanın arkasında bulunan pil bölümü kapağını kaydırarak alın.
2. Pilleri takın ve bu pillerin yerleştirildiğinden emin olun.
3. Pil bölümü kapağını kaydırarak tekrar yerine takın.



Yalnızca “1,5V AAA” boyutunda manganez veya alkali pil kullanın (PAKETE DAHİL DEĞİLDİR). Şarj edilebilir pil kullanmayın.

5.1 Temizlik

Vantilatör çok az bakım ister. Vantilatörü kendiniz onarmaya çalışmayın. Servis gerektiğinde nitelikli servis personeline götürün.

1. Temizlik ve montaj öncesinde vantilatörün fişi mutlaka çekilmelidir.
2. Motora yeterli hava sirkülasyonunun gelmesini sağlamak için motorun arkasındaki kanalların tozunu alın. Tozunu temizlemek için vantilatörü sökmeyin.
3. Lütfen dış aksamı hafif deterjanlı yumuşak bir bezle silin.
4. Yüzeyin çizilmesini önlemek için herhangi bir aşındırıcı deterjan ya da çözücü kullanmayın. Benzin ve tiner de temizleyici olarak kullanılmamalıdır.
5. Motor yuvasına veya iç parçalara su ya da diğer sıvıların girmesini önleyin.
6. Temizliğini yapmadan önce elektrik kablosunun fişini prizden çıkarttığınızdan emin olun.
7. Plastik parçalar hafif sabunlu, nemli, yumuşak bir bezle silinmelidir. Sabun tabakasını kuru bir bezle iyice temizleyin.

5.2 Taşıma ve nakliye

- Taşıma ve nakliye sırasında cihazı orijinal ambalajı ile birlikte taşıyın.
- Cihazın ambalajı, cihazı fiziksel hasarlara karşı koruyacaktır.
- Cihazın veya ambalajının üzerine ağır cisimler koymayın. Cihaz zarar görebilir.
- Cihazın düşürülmesi durumunda cihaz çalışmaya-bilir veya kalıcı hasar oluşabilir.

Değerli Müşterimiz,

Arçelik Çağrı Merkezi haftanın 7 günü 24 saat hizmet vermektedir.

Sabit veya cep telefonlarınızdan alan kodu tuşlamadan çağrı merkezi numaramızı arayarak ürününüz ile ilgili arzu ettiğiniz hizmeti talep edebilirsiniz.

Çağrı merkezimiz ile yaptığınız görüşmeler iletişim hizmeti aldığınız operatör firma tarafından sizin için tanımlanan tarifeye göre ücretlendirilir.

Çağrı Merkezimize ayrıca www.arcelik.com.tr adresindeki "Tüketici Hizmetleri" bölümünde bulunan formu doldurarak veya 0 216 423 23 53 nolu telefona faks çekerek de ulaşabilirsiniz.

Yazılı başvurular için adresimiz:

Arçelik Çağrı Merkezi, Arçelik A.Ş. Ankara Asfaltı Yanı, 34950 Tuzla/İSTANBUL

**Arçelik Çağrı Merkezi
444 0 888**

(Sabit telefonlardan veya cep telefonlarından alan kodu çevirmeden)

**Diğer Numara:
0216 585 8 888**

**Aşağıdaki önerilere
uymanızı rica ederiz.**

1. Ürününüzü aldığınızda Garanti belgesini Yetkili Satıcınıza onaylatırınız.
2. Ürününüzü kullanma kılavuzu esaslarına göre kullanınız.
3. Ürününüz ile ilgili hizmet talebiniz olduğunda yukarıdaki telefon numaralarından Çağrı Merkezimize başvurunuz.
4. Hizmet için gelen teknisyene "teknisyen kimlik kartı" nı sorunuz.
5. İşiniz bittiğinde servis teknisyeninden "Hizmet Fişi" istemeyi unutmayınız. alacağınız "Hizmet Fişi" , ilerde ürününüzde meydana gelebilecek herhangi bir sorunda size yarar sağlayacaktır.
6. Ürünün kullanım ömrü: 10 yıldır. (Ürünün fonksiyonunu yerine getirebilmesi için gerekli yedek parça bulundurma süresi).

Müşteri Memnuniyeti Politikası

Arçelik A.Ş. olarak, hizmet verdiğimiz markamızın müşteri istek ve önerilerinin müşteri profili ayrımı yapılmaksızın her kanaldan (çağrı merkezi, e-posta, www.arcelik.com.tr, faks, mektup, sosyal medya, bayi) rahatlıkla iletebileceği, izlenebilir, raporlanabilir, şeffaf ve güvenli tek bir bilgi havuzunda toplandığı, bu kayıtların yasal düzenlemelere uygun, objektif, adil ve gizlilik içinde ele alındığı, değerlendirildiği ve süreçlerin sürekli kontrol edilerek iyileştirildiği, mükemmel müşteri deneyimini yaşatmayı ana ilke olarak kabul etmiş müşteri odaklı bir yaklaşımı benimsemekteyiz.

Yaklaşımımıza paralel olarak tüm süreçler yönetim sistemi ile entegre edilerek, birbirini kontrol eden bir yapı geliştirilmiş olup, yönetim hedefleri de bu sistem üzerinden beslenmektedir.

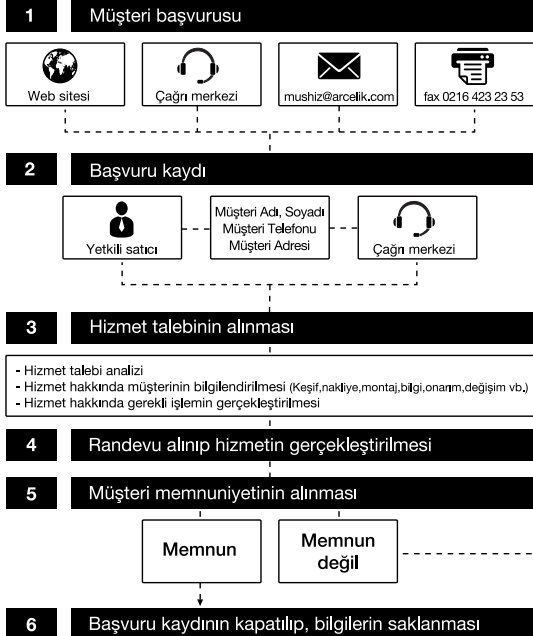
Hizmet talebinin değerlendirilmesi



Kullanım Hataları ve Garanti ile İlgili Dikkat Edilmesi Gereken Hususlar

Aşağıda belirtilen sorunların giderilmesi ücret karşılığında yapılır. Bu durumlar için garanti şartları uygulanmaz;

- 1) Kullanım hatalarından kaynaklanan hasar ve arızalar,
- 2) Malın tüketiciye tesliminden sonraki yükleme, boşaltma, taşıma vb. sırasında oluşan hasar ve arızalar,
- 3) Malın kullanıldığı yerin elektrik, su, doğalgaz, telefon vb. şebekesi ve/veya altyapısı kaynaklı meydana gelen hasar ve arızalar,
- 4) Doğa olayları ve yangın, su baskını vb. kaynaklı meydana gelen hasar ve arızalar,
- 5) Malın tanıtma ve kullanma kılavuzlarında yer alan hususlara aykırı kullanılmasından kaynaklanan hasar ve arızalar,
- 6) Malın, 6502 sayılı Tüketicinin Korunması Hakkındaki Kanununda tarif edilen şekli ile ticari veya mesleki amaçlarla kullanımı durumunda ortaya çıkan hasar ve arızalar,

Mala yetkisiz kişiler tarafından bakım, onarım veya başka bir nedenle müdahale edilmesi durumunda mala verilmiş garanti sona erecektir.

Garanti uygulaması sırasında değiştirilen malın garanti süresi, satın alınan malın kalan garanti süresi ile sınırlıdır.

Ürünüüz Arçelik A.Ş. adına GD Midea Environment Appliances MFG. CO., LTD. , Midea Industry City, Dongfu Road, Dongfeng Town, Zhongshan, Guangdong, P.R.C tarafından üretilmiştir.

Menşei: P.R.C

GARANTİ ŞARTLARI

- 1) Garanti süresi, malın teslim tarihinden itibaren başlar ve 2 yıldır.
- 2) Malın tanıtma ve kullanma kılavuzunda gösterildiği şekilde kullanılması ve Arçelik A.Ş.'nin yetkili kıldığı servis çalışanları dışındaki şahıslar tarafından bakım, onarım veya başka bir nedenle müdahale edilmemiş olması şartıyla, malın bütün parçaları dahil olmak üzere tamamını; malzeme, işçilik ve üretim hatalarına karşı malın teslim tarihinden itibaren yukarıda belirtilen süre kadar garanti eder.
- 3) Malın ayıplı olduğunun anlaşılması durumunda tüketicisi, 6502 sayılı Tüketicinin Korunması Hakkında Kanunun 11 inci maddesinde yer alan;
 - a- Sözleşmeden dönme,
 - b- Satış bedelinden indirim isteme,
 - c- Ücretsiz onarılmasını isteme,
 - ç- Satılanın ayıpsız bir misli ile değiştirilmesini isteme,
 haklarından birini kullanabilir.
- 4) Tüketicinin bu haklardan ücretsiz onarım hakkını seçmesi durumunda satıcı; işçilik masrafı, değiştirilen parça bedeli ya da başka herhangi bir ad altında hiçbir ücret talep etmeksizin malın onarımını yapmak veya yaptırmakla yükümlüdür. Tüketicisi ücretsiz onarım hakkını üretici veya ithalatçıya karşı da kullanabilir. Satıcı, üretici ve ithalatçı tüketicinin bu hakkını kullanmasından müstesilen sorumludur.
- 5) Tüketicinin, ücretsiz onarım hakkını kullanması halinde malın;
 - Garanti süresi içinde tekrar arızalanması,
 - Tamiri için gereken azami sürenin aşılması,
 - Tamirinin mümkün olmadığı, yetkili servis istasyonu, satıcı, üretici yada ithalatçı tarafından bir raporla belirlenmesi durumlarında;

tüketicisi malın bedel iadesini, ayıp oranında bedel indirimini veya imkân varsa malın ayıpsız misli ile değiştirilmesini satıcıdan talep edebilir.

Satıcı, tüketicinin talebini reddedemez. Bu talebin yerine getirilmemesi durumunda satıcı, üretici ile ithalatçı müstesilen sorumludur.

- 6) İlgili mevzuatlarda belirlenen kullanım ömrü süresince malın azami tamir süresi 20 iş gününü, geçemez. Bu süre, garanti süresi içerisinde mala ilişkin arızanın yetkili servis istasyonuna veya satıcıya bildirim tarihi, garanti süresi dışında ise malın yetkili servis istasyonuna teslim tarihinden itibaren başlar. Garanti kapsamı içerisindeki malın arızasının 10 iş günü içerisinde giderilememesi halinde, üretici veya ithalatçı; malın tamiri tamamlanuncaya kadar, benzer özelliklere sahip başka bir malı tüketicinin kullanımına tahsis etmek zorundadır. Benzer özelliklere sahip başka bir malın tüketicisi tarafından istenmemesi halinde üretici veya ithalatçılar bu yükümlülüğünden kurtulur. Malın garanti süresi içerisinde arızalanması durumunda, tamirde geçen süre garanti süresine eklenir.
- 7) Malın kullanma kılavuzunda yer alan hususlara aykırı kullanılmasından kaynaklanan hasar ve arızalar garanti kapsamı dışındadır.
- 8) Tüketicisi, garantiden doğan haklarının kullanılması ile ilgili olarak çıkabilecek uyuşmazlıklarda yerleşim yerinin bulunduğu veya tüketicisi işleminin yapıldığı yerdeki Tüketicisi Hakem Heyetine veya Tüketicisi Mahkemesine başvurabilir.
- 9) Satıcı tarafından bu Garanti Belgesinin verilmemesi durumunda, tüketicisi Gümrük ve Ticaret Bakanlığı Tüketicinin Korunması ve Piyasa Gözetimi Genel Müdürlüğüne başvurabilir.

Üretici veya İthalatçı Firmanın;

Unvanı: Arçelik A.Ş.
Adresi: Arçelik A.Ş. Karaağaç Caddesi No:2-6,
34445, Sütçüce / İSTANBUL
Telefonu: (0-216) 585 8 888
Faks: (0-216) 423 23 53
web adresi: www.arçelik.com.tr

Malın

Markası: Flavel
Cinsi: Vantilatör
Modeli: FLV 1645 AV
Bandrol ve Seri No:
Garanti Süresi: 2 YIL
Azami Tamir Süresi: 20 İş günü

GENEL MÜDÜR

Hakan Bülent

Arçelik A.Ş.

GENEL MÜDÜR YRD.

C. Çeliker

Satıcı Firmanın;

Unvanı:
Adresi:
Telefonu:
Faks:
e-posta:

Fatura Tarih ve Sayısı:
Teslim Tarihi ve Yeri:
Yetkilinin İmzası:
Firmanın Kaşesi:

Bu bölümü, ürünü aldığımız Yetkili Satıcı imzalayacak ve kaşeyecektir.